



Oryginalny szwedzki
system rynnowy



Siba



Siba Square

Spis treści

Systemy rynnowe Siba	3	Wymiarowanie	15-16
Siba	4-9	Haki do rynien	18-19
Siba Square	10-11	Rynny	20-23
Materiały	12	Narożniki	24
Informacje techniczne	13	Rury spustowe	24-25
Instrukcje montażu	14-25	Wyloty rur	26

Systemy rynnowe Siba

Systemy rynnowe są przeznaczone nie tylko do odprowadzania wód opadowych i roztopowych z dachu, zapewniają także odpowiednie wykończenie elewacji budynku. Dachowe systemy rynnowe Siba idealnie komponują się z wszystkimi rodzajami pokryć dachowych takich jak blachodachówka, dachówka ceramiczna i bitumiczna, gont itd.

Siba to kompletny system zawierający wszystkie niezbędne elementy do stworzenia idealnego systemu odprowadzania wody opadowej.

Oferta obejmuje rynny, rury spustowe, haki oraz innowacyjne akcesoria w wielu kolorach i rozmiarach. Własny projekt można wybrać z linii produktowej półokrągłej lub kwadratowej (Square).

Woda to żywioł, pojedyncza kropla może wydrążyć skałę. Dlatego systemy rynnowe Siba wykonane są z najlepszych surowców dostępnych na rynku. Nasze systemy produkowane są z najwyższej jakości szwedzkiej stali. Dla standardowych systemów bazujących na stali oferujemy dziewięć różnych kolorów.

Przemyślane i eleganckie rozwiązania dla wszystkich typów dachów



czarny*
~ RAL 9005



grafitowy metalik
~ RAL 9007



grafitowy*
~ RAL 7024



wiśniowy
~ RAL 3009



ceglasty
~ RAL 8004



srebrny metalik*
~ RAL 9006



czekoladowy brąz
~ RAL 8017



ciemny brąz
~ RAL 8019



biały
~ RAL 9010

* kolory dostępne dla Siba Square



Perfekcyjna harmonia estetyki i funkcjonalności

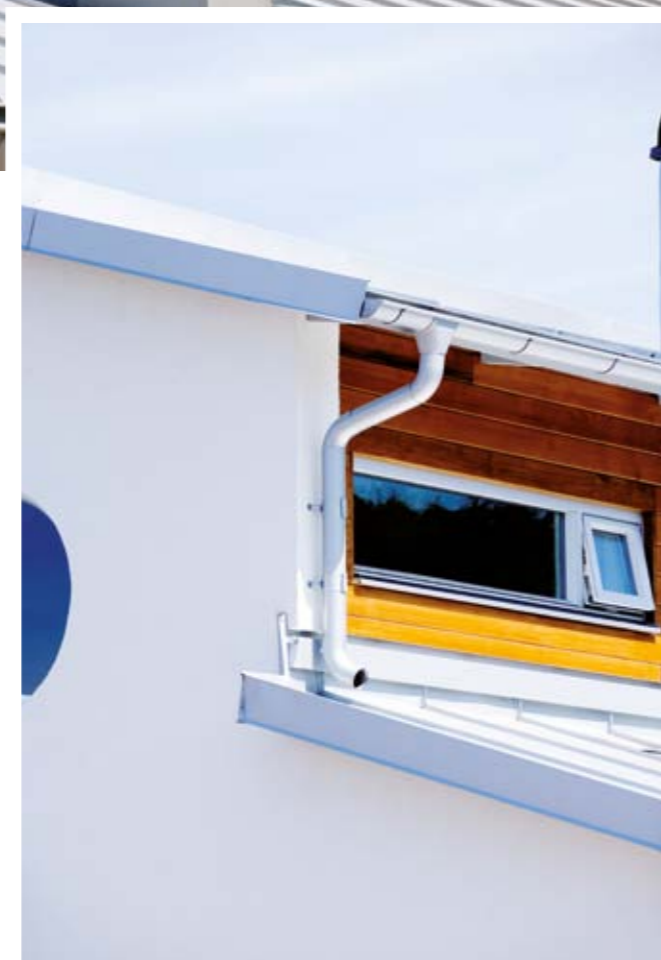

Siba

Systemy rynnowe Siba są odpowiednie zarówno dla domów jednorodzinnych, jak i większych budynków handlowych, rolniczych i przemysłowych. Wysokiej jakości materiały gwarantują precyzję wykonania i wydłużają czas użytkowania. Szeroki wybór kolorów i elementów sprawia, że dla każdego dachu dostępny jest dobrze dopasowany system rynnowy.

Elementy systemu rynnowego Siba



SIBA SYSTEMY RYNNOWE SIBA DOSTĘPNE SĄ W RÓŻNYCH KOLORACH I ROZMIARACH.



Rynna Wspornik rynny

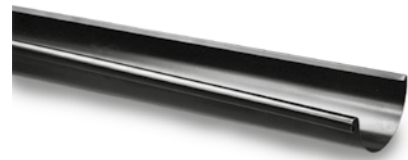

D	L
100	Max 4000
125	Max 4000
150	Max 4000

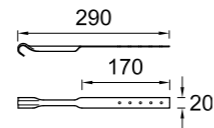
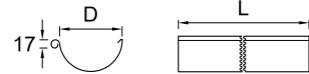

Narożnik wewnętrzny 90° Narożnik zewnętrzny 90°

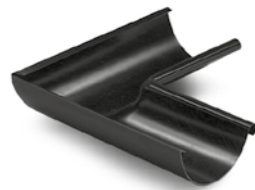

D	L
100	325
125	325
150	325

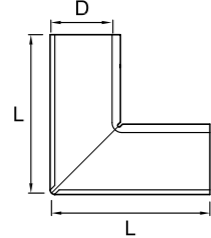

D	L
100	200
125	200
150	175

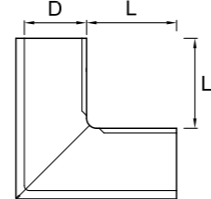

Narożnik wewnętrzny 135° Narożnik zewnętrzny 135°



D	L
100	325
125	325
150	325

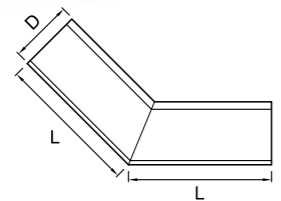

D	L
100	270
125	270
150	255

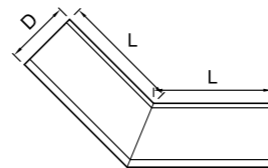

Zaślepka uniwersalna Zaślepka rynny



D
100
125

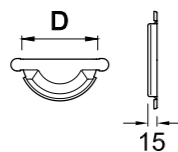

D
125
150

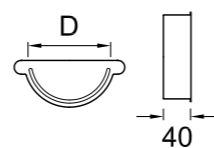

Wszystkie wymiary podane w milimetrach (mm). D = średnica. L = długość. V = kąt.

Łącznik rynny z klamrą Łącznik rynny Hak superkrótki

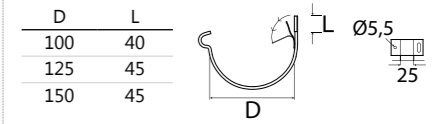
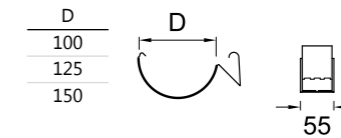
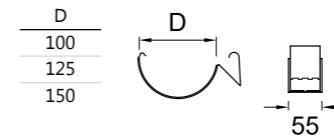

Hak długi Hak superdługi

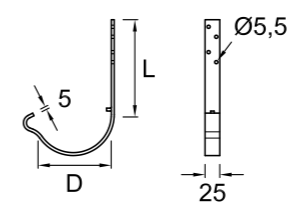

D	L
100	205
125	205
150	205

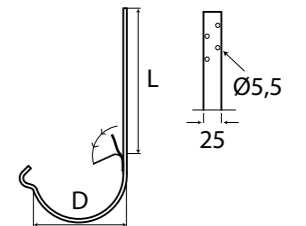

D	L
100	200
125	300
150	300

Hak DDC typ H Hak DDC typ P

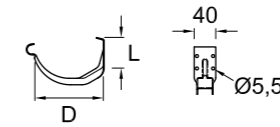

D	L
100	60
125	65
150	70

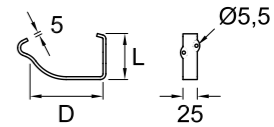

D	L
125	80
150	95

Ośłona przeciwpryskowa | prosta Ośłona przeciwpryskowa | narożna



D
125

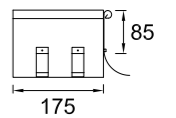
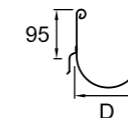
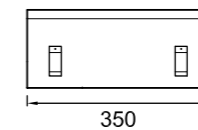

Wszystkie wymiary podane w milimetrach (mm). D = średnica. L = długość. V = kąt.

Rura spustowa Kolano

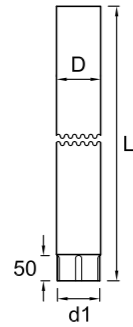

D	d1	L
75	73	Max 4000
90	85	Max 4000
100	98	Max 4000
120	118	Max 4000

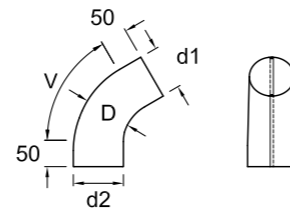

D	V	d1	d2
75	70°	73	77
90	70°	85	92
100	70°	98	102
120	60°	118	122

Sztucer 125 mm Sztucer 100 |150 mm

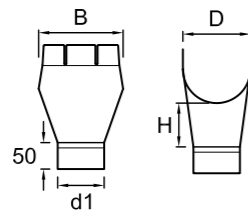

D	d1	H	B
125/90	86	80	150
125/100	96	80	150

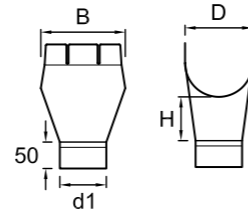
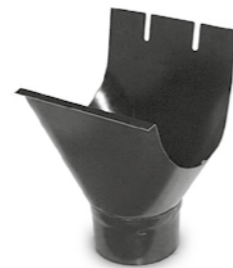

D	d1	H	B
100/75	71	70	140
150/90	86	70	160
150/100	96	70	175
150/120	116	70	190

Wylewka Trójnik

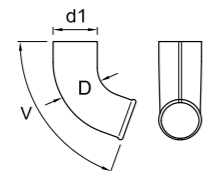

D	d1	V
75	77	70°
90	92	70°
100	102	70°
120	122	60°

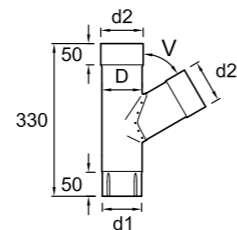

D	V	d1	d2
75	70°	73	77
90	70°	85	92
100	70°	98	102
120	60°	118	122

Wszystkie wymiary podane w milimetrach (mm). D = średnica. L = długość. V = kąt.

Łącznik wody Rewizja rury



D	d1	d2
75	73	77
90	85	92
100	98	102

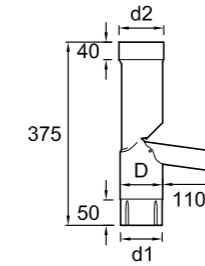

Element z PVC.

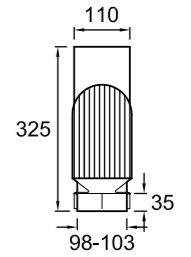

Łącznik rury Redukcja rury

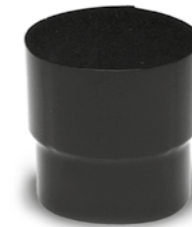

D	d1
75	73
90	85
100	98

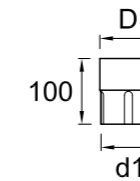

Kompatybilna z rewizją rury. Element z PVC.

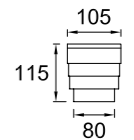

Uchwyt rury spustowej - drewno Uchwyt do trzpienia - beton Trzpień do uchwytu - beton



D
75
90
100
120

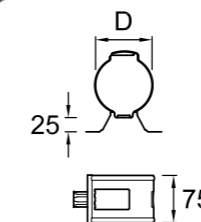

D
75
90
100
120

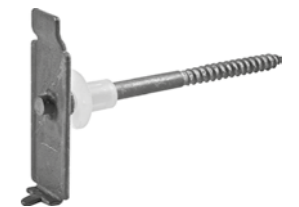
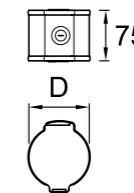

L
125
175
200
250
300

Rura foliowa Przelew kanalizacyjny



L
3,6 m
10 m



Pasuje do rur spustowych 75, 90, 100 Element wykonany z PVC

Wszystkie wymiary podane w milimetrach (mm). D = średnica. L = długość. V = kąt.



Dla kontrastu lub spójności z architekturą budynku

Siba Square

System rynnowy Siba Square to odpowiedź na aktualnie panujące trendy w architekturze. Prostokątne rynny nadają fasadzie całkowicie nowy wygląd, dlatego tak chętnie wykorzystywane są przez projektantów. Siba Square oferuje ekscytujący kontrast lub zgodność formy z fasadą budynku.



Elementy systemu rynnowego Siba Square



Rynna	Naróżnik wewnętrzny 90°	Naróżnik zewnętrzny 90°						
Hak krótki	Sztucer	Łącznik rynny						
	<table border="1"> <tr> <td>D</td> <td>d1</td> </tr> <tr> <td>125/90</td> <td>86</td> </tr> <tr> <td>125/100</td> <td>96</td> </tr> </table>	D	d1	125/90	86	125/100	96	
D	d1							
125/90	86							
125/100	96							
Hak długi	Zaślepka prawa	Zaślepka lewa						

Wszystkie wymiary podane w milimetrach (mm). D = średnica. L = długość. V = kąt.

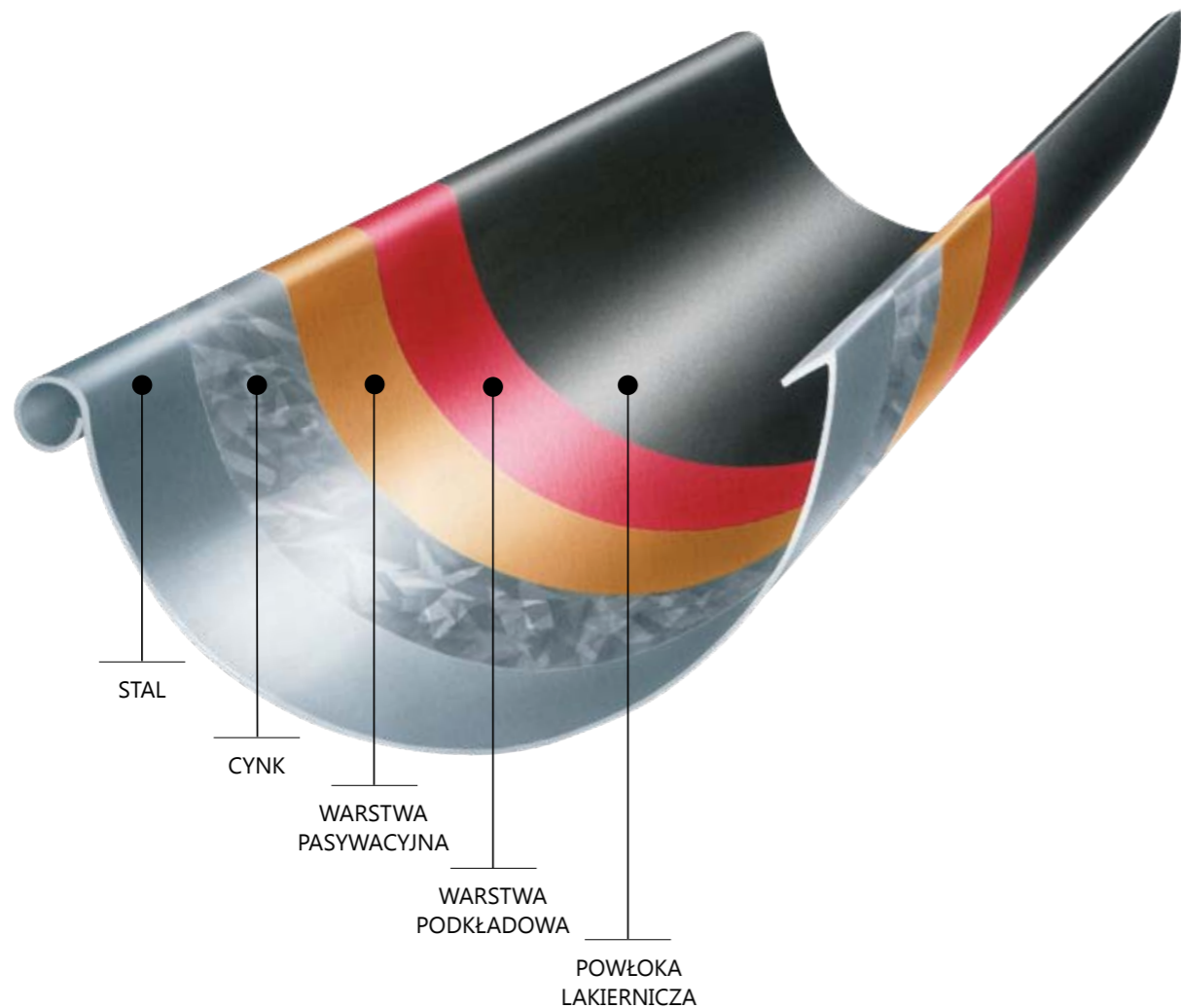

Maksymalny okres eksploatacji

Systemy rynnowe Siba produkowane są z wysokiej jakości szwedzkiej stali cynkowanej na gorąco. W celu maksymalnego wydłużenia okresu eksploatacji produktów, stal pokrywana jest po obu stronach 35 µm organiczną, warstwą lakierniczą. Dzięki zastosowaniu najnowocześniejszej technologii powlekania stali, systemy rynnowe Siba objęte są 30-letnią gwarancją techniczną.

Systemy rynnowe Siba wytrzymują wyzwania, jakie w zależności od pory roku przynosi deszcz, śnieg, lód, czy roztopy. Systemy nie wymagają praktycznie żadnej konserwacji. Wszystko co należy zrobić, to od czasu do czasu oczyścić rynny z liści i zanieczyszczeń. Woda popłynie dokładnie tam, gdzie jej przeznaczenie. I tak z każdym kolejnym rokiem.



Informacje techniczne

Siba



Informacje techniczne	
Rynna	2000 4000 mm
Rura spustowa	1000 3000 4000 mm
Średnica rynny	100 125 150 mm
Średnica rury spustowej	75 90 100 120 mm
Grubość stali	0.6 0.7 mm
Waga rynny	1,1-1,4 kg/m
Waga rury spustowej	1,2-1,9 kg/m
Powłoka lakiernicza	Hard Coat Glossy 35 µm

Siba Square



* Uwaga! W systemie Siba Square tylko rynny mają przekrój kwadratowy. Rury spustowe jak w systemie Siba.

Informacje techniczne	
Rynna	3000 mm
Rura spustowa	1000 3000 4000 mm
Średnica rynny	125 mm
Średnica rury spustowej	90 100 mm
Grubość stali	0.6 mm
Waga rynny	1,7 kg/m
Waga rury spustowej	1,2-1,9 kg/m
Powłoka lakiernicza	Hard Coat Glossy 35 µm

Instrukcja montażu

Elementy systemu rynnowego Siba

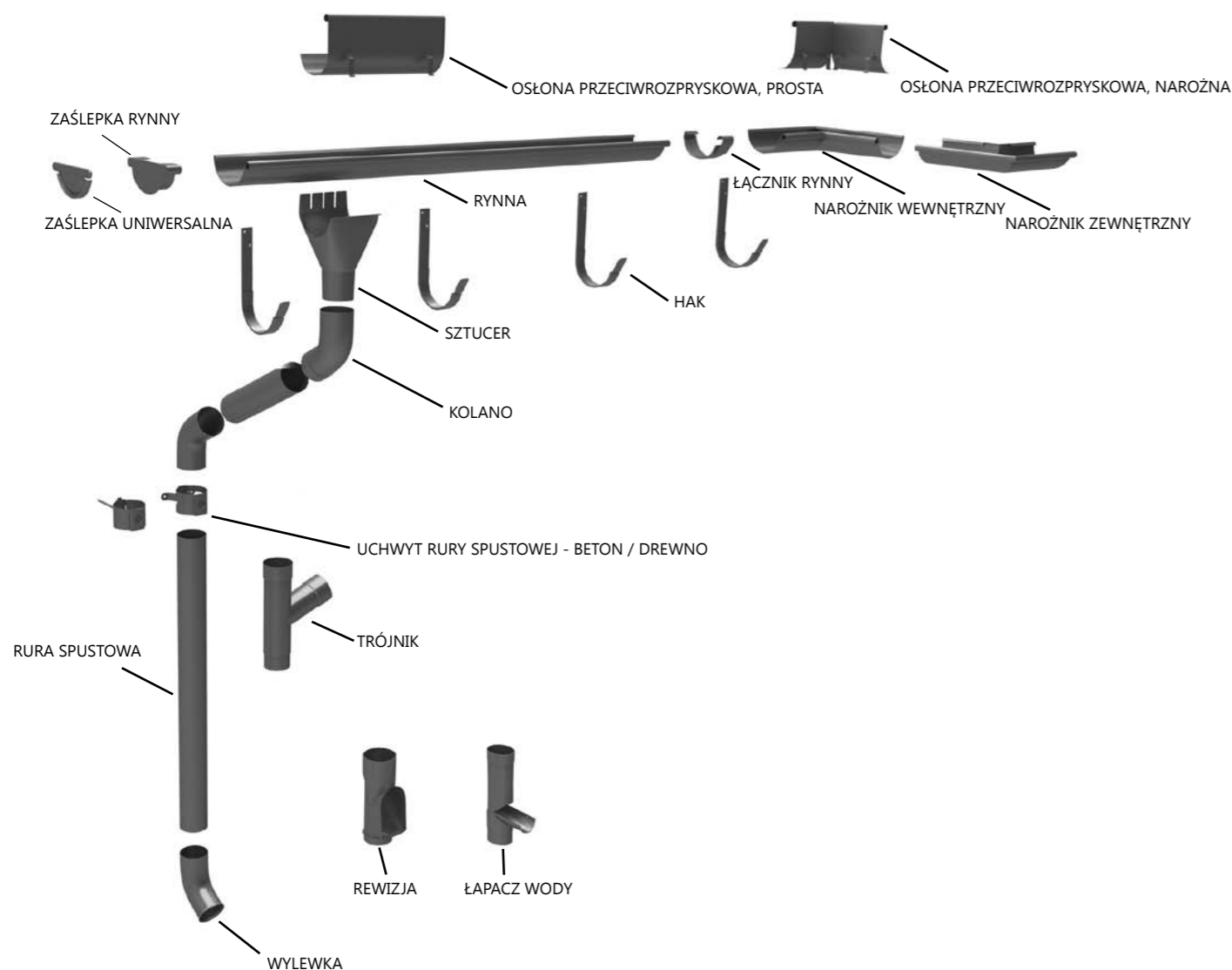

Etapy montażu

1. Wymiarowanie

2. Haki do rynien

3. Rynny

4. Narożniki

5. Rury spustowe

6. Wyloty rur

Etap 1: Wymiarowanie

Zmierz każdą płaszczyznę dachu osobno. Skorzystaj z tablic wymiarowych w celu określenia właściwego rozmiaru rynien i rur spustowych.

Przykład: Dla płaszczyzny dachowej o powierzchni 75 m² wybierz rynnę 100 mm i rurę spustową 75 mm.

Dla dachów o większych powierzchniach dostępne są rynny o szerokości 150 mm i rury spustowe o średnicy 100 mm.

Obliczanie powierzchni połaci



Przykład
L=10 m B=9 m A=90 m²

Obliczanie kąta nachylenia dachu

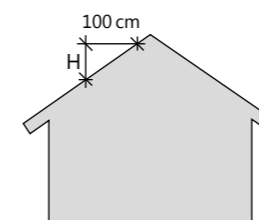

Wykorzystaj tabelę po prawej w celu obliczenia kąta nachylenia dachu.

Dobór rynny*				
Powierzchnia połaci w m ²	> 75	>125	>200	>275
Rozmiar rynny	100	125	150	R125

R = prostokątny. *lub zgodnie z lokalnymi przepisami.

Dobór rury spustowej				
Powierzchnia połaci w m ²	> 80	>125	>180	<300
Rozmiar rury spustowej	75	90	100	120

Wyznacz wartość H, a spadek dachu znajdziesz w poniższej tabeli.

H (wysokość w cm)	Spadek	H (wysokość w cm)	Spadek
25	14°	75	37°
30	17°	70	30°
36	20°	84	40°
40	22°	90	42°
45	24°	100	45°
49	26°	104	46°
53	28°	111	48°
58	30°	119	48°
62	32°	133	53°
67	34°	143	55°
73	36°	173	60°



WKRETY I NITY MONTAŻOWE

Haki rynnowe powinny być montowane za pomocą wkrętów nierdzynnych 4,8 x 35 mm.



Nit 4,0 mm



Wkręt 4,8 x 35 mm

Rozmieszczenie haków i rur spustowych

Dla długości okapu do 10 m, wystarczy jedna rura spustowa. Haki rozmieszczone są w sposób pokazany na rysunku po prawej i oznakowane 1,2,3, itd. Zamocuj pierwszy i ostatni hak w odległości 10 cm od krawędzi dachu.

W przypadku długości większych niż 10 m, wymagane są 2 rury spustowe. Haki rozmieszczone są w sposób pokazany na rysunku poniżej i oznakowane 1,2,3, itd. Zamontuj haki 1-1 około 30 cm od środka, a ostatnie haki około 10 cm od krawędzi dachu. Haki DDC typ P i H oraz haki superkrótkie przykręca się bezpośrednio do deski czołowej. Jeśli deska czołowa zamontowana jest pod kątem należy zastosować haki długie lub superdługie, po wcześniejszym ich dogięciu.

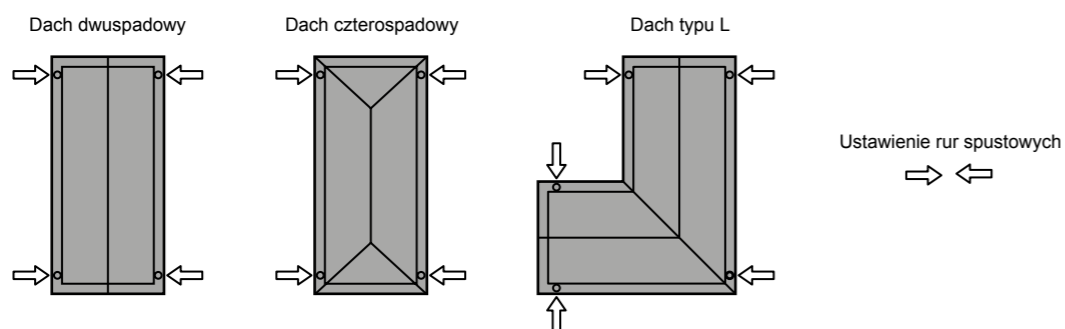
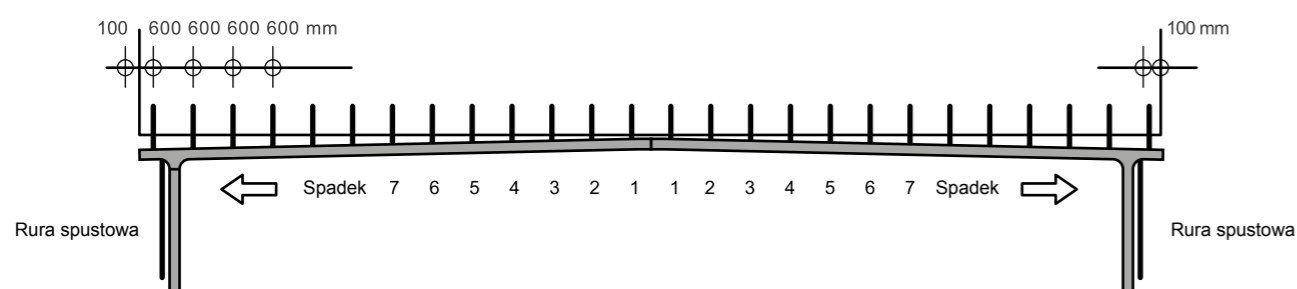
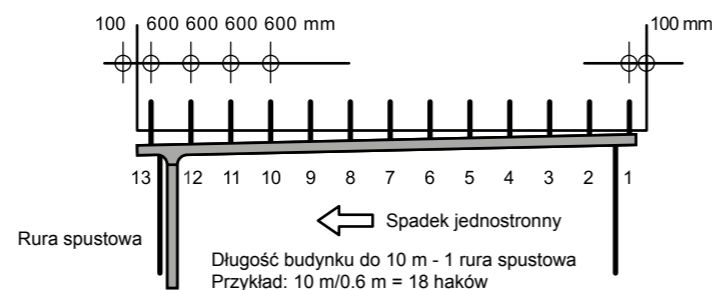

Rozmieszczenie rur spustowych

Każda rura spustowa powinna odpowiadać 10 m długości rynny. Domy z dachami czterospadowymi powinny mieć zawsze dwie rury spustowe na dłuższym boku i rynnę o szerokości 125 mm. W przypadku domów o kształcie litery L, rury spustowe należy rozmieścić zgodnie z rysunkiem. Należy korzystać z rynien odpowiednich dla powierzchni dachu.

Środki ostrożności



Uwagi ogólne

Przed montażem należy zapoznać się z instrukcją i upewnić się, że wszystkie prace prowadzone są bezpiecznie i zgodnie z właściwymi przepisami.



Środki ochrony osobistej

Podczas przebywania na dachu należy zawsze używać odpowiedniego sprzętu, w tym szelek bezpieczeństwa i innych środków ochrony osobistej.



Ilość osób

Systemy rynnowe Siba są łatwe w montażu i większość etapów montażu może być wykonana przez jedną wykwalifikowaną osobę. Niemniej jednak podnoszenie długich przedmiotów, takich jak rynny i rury spustowe, wymaga dwóch osób – jedna przy każdym końcu przedmiotu.



Narzędzia

W większości przypadków do montażu systemu wystarczą normalne narzędzia. W przypadku pracy na dużej wysokości wymagany jest specjalny sprzęt dźwigowy. Należy pamiętać o przygotowaniu wszystkich narzędzi na miejscu budowy przed rozpoczęciem montażu.

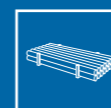

Transport, podnoszenie i przenoszenie

Przed montażem należy składować produkty w zamkniętych pomieszczeniach. Podczas podnoszenia lub przenoszenia należy zachować ostrożność, by nie narazić na niebezpieczeństwo ludzi lub mienia.

Etap 2. Haki do rynien

Typy haków

Haki długie

Ten rodzaj haków musi być dogięty na placu budowy odpowiednio do nachylenia dachu. Haki przykręcane są do łąt.



Hak długi



Hak superdługi

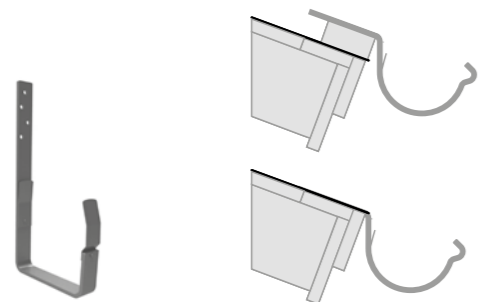

Hak długi, kwadratowy

Hak długi

Haki doczołowe

Przymocuj pierwszy i ostatni hak tak, żeby spadek wynosił co najmniej 2 mm na metr. Przywiąż sznurek pomiędzy hakami, a następnie przykręć wszystkie haki zgodnie z wytyczoną linią. Haki należy przykręcić bezpośrednio do deski czołowej.



Haki krótkie

Haki krótkie przykręcane są bezpośrednio do deski czołowej.



Hak DDC Typ P



Hak DDC Typ H



Hak superkrótki

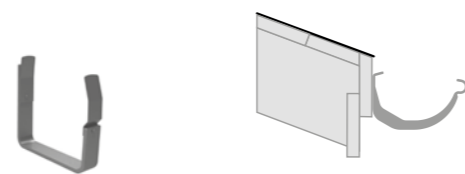

Hak krótki, kwadratowy

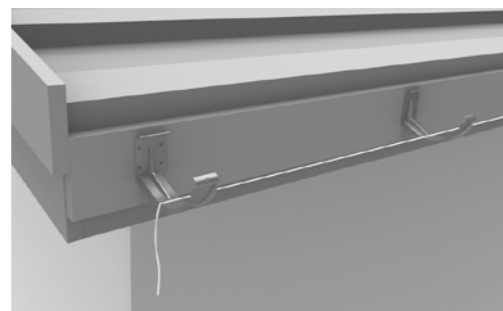

Rysunek obrazuje montaż haków doczołowych na przykładzie haków DDC Typ H. Metoda ma zastosowanie w przypadku wszystkich haków doczołowych.

Haki długie

Haki należy wygiąć w taki sposób, aby po zamontowaniu otrzymać spadek rynny. Połóż haki koło siebie i zaznacz linię główną zgodnie z rysunkiem nr 1.

Nachylenie rynny powinno wynosić ok. 2 mm na mb. Ponumeruj haki oraz zaznacz punkty gięcia. Narysuj linię ponad linię główną (zgodnie z rysunkiem nr 2). Wygnij haki za pomocą giętarki do haków, a następnie przymocuj do dachu za pomocą wkrętów.



1

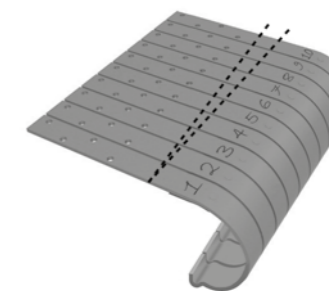

2



3

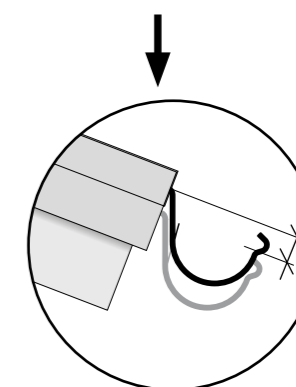
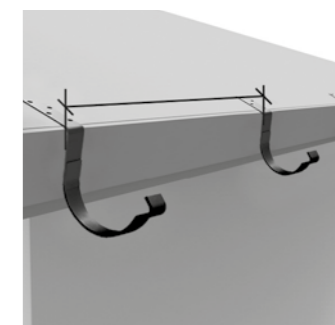

Etap 3. Rynny

Sztucer

Najpierw zaznacz miejsce, w którym ma być zamontowany sztucer. Zrób dwa cięcia pod kątem, tak żeby otwór miał ok. 10 cm szerokości. Wygnij krawędzie otworu w dół tak, żeby ułatwić odpływ wody. Wsuń wygiętą krawędź sztucera do wulszy rynny. Dociśnij sztucer do rynny, po czym zagnij tylne blaszki na jej krawędzi. Podwinięta krawędź rynny musi znajdować się na zewnątrz. Cięcie nie może być wykonywane za pomocą narzędzi powodujących wytwarzanie wysokich temperatur (np. szlifierka kątowa).

1

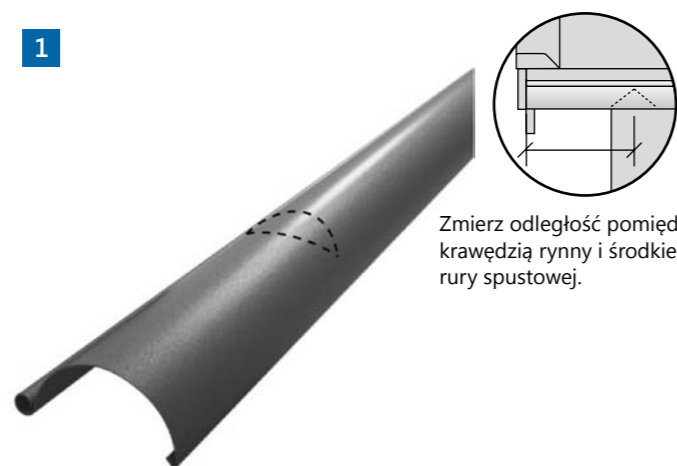

Zmierz odległość pomiędzy krawędzią rynny i środkiem rury spustowej.

2



3

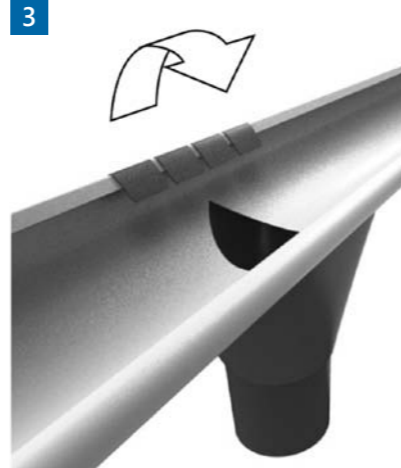

Zaślepka rynny

Zaślepkę rynny należy montować poprzez wkręcenie jej w krawędź rynny tak, jak jest to pokazane na rysunku. Zastosuj prawidłową masę uszczelniającą w celu zabezpieczenia zaślepki. Dobij zaślepkę za pomocą dłoni lub młotka gumowego w celu dociśnięcia połączenia.

1



2

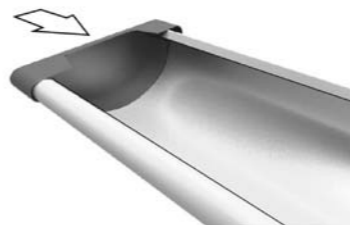

3

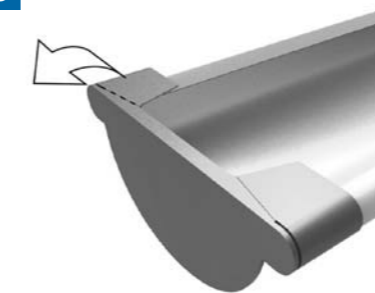

Górna część może być usunięta przed montażem za pomocą nożyc.

Zaślepka rynny uniwersalna

Zaślepka uniwersalna montowana jest poprzez wciśnięcie jej w krawędź rynny. Sposób zabezpieczenia zaślepki jest pokazany na rysunku. Zakończ montaż poprzez zagięcie wystającego elementu.

1



2

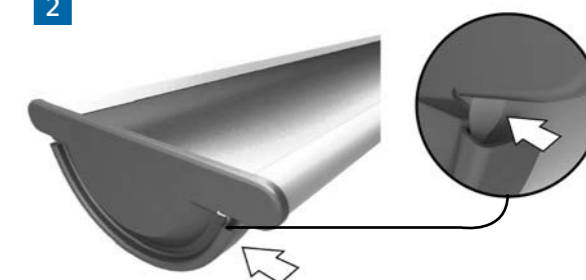

3



Montaż rynny w hakach

Istnieją dwa sposoby montażu rynny w zależności od rodzaju haków

A Haki z blaszką

Wciśnij przednią krawędź rynny w przednią część haków i przekręć dociskając dokładnie. Następnie, wkręć rynnę w dół i zabezpiecz za pomocą blaszek.

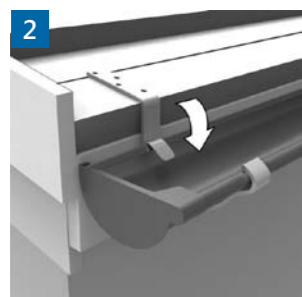
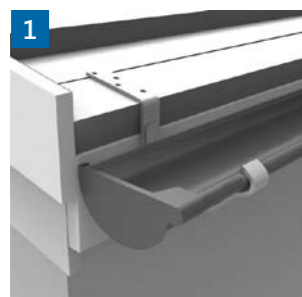

B Haki samozatraskowe

Korzystając z haków samozatraskowych (hak długi, DDC Typ P i DDC Typ H) wystarczy włożyć przednią krawędź rynny w przednią część haków, a następnie wcisnąć rynnę w dół. Rynna powinna wskoczyć na swoje miejsce i pozostać w tej pozycji.

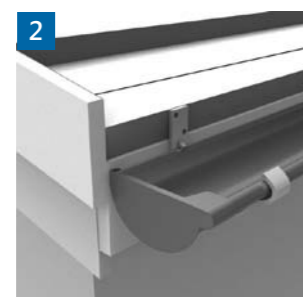
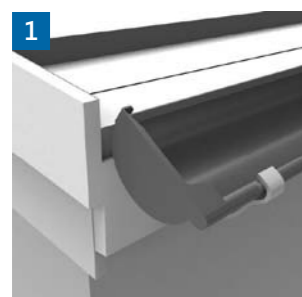

Połączenia rynien

Łączenie rynien wykonuje się za pomocą łączników rynny. W celu wykonania połączenia zsuń dwie rynny razem, następnie załóż łącznik z tyłu rynny i zapnij zamek z przodu.



Łączenie rynien kwadratowych

Łączenie rynien kwadratowych wykonuje się za pomocą kwadratowego łącznika rynny. Najpierw wypełnij łącznik masą uszczelniającą. Następnie zsuń rynny i załóż łącznik z przodu rynny tak, żeby połączenie było położone w środku łącznika. Dociśnij łącznik i zabezpiecz go za pomocą blaszek. Dodatkowo zabezpiecz łącznik za pomocą nitów.

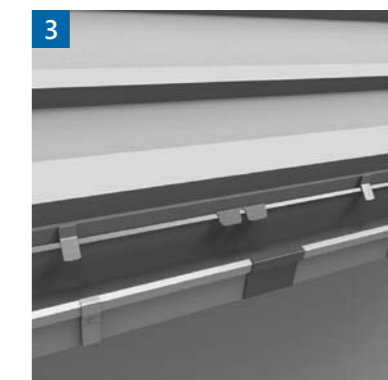
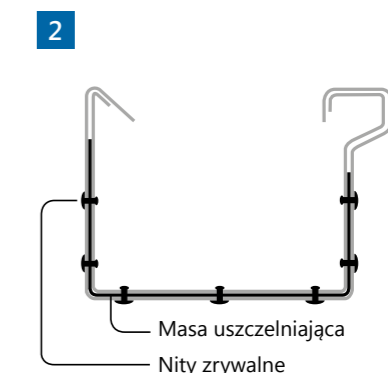
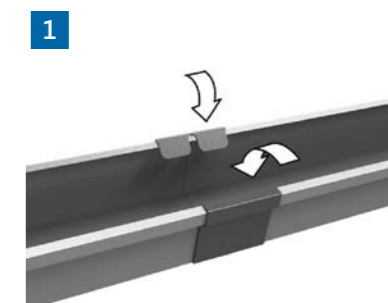

Etap 4. Narożniki

Istnieją narożniki zewnętrzne i wewnętrzne. Narożniki montuje się opierając je na hakach, a następnie łącząc z rynnami za pomocą łączników rynien.

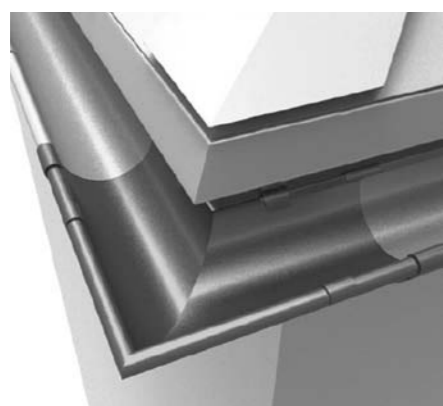

Etap 5. Rury spustowe

Wykonanie połączenia rynny z rurą spustową

Wykorzystaj poniższą tabelę w celu ustalenia długości (L) rury spustowej oraz odległości (B) sztucera od ściany.

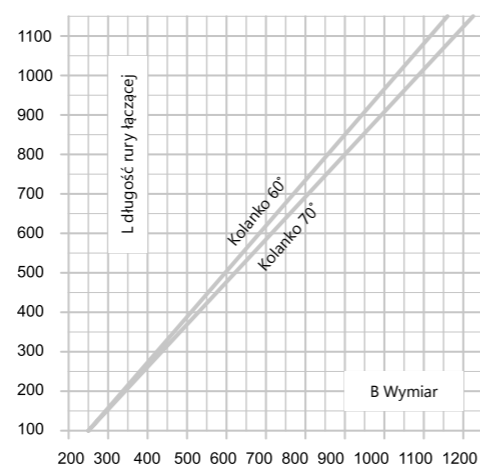
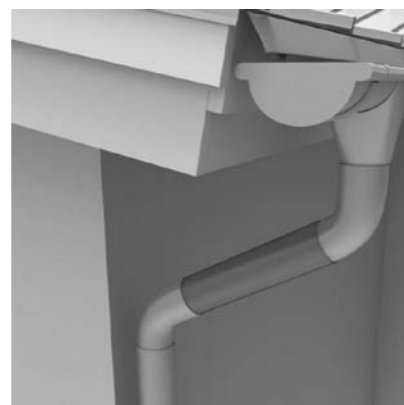
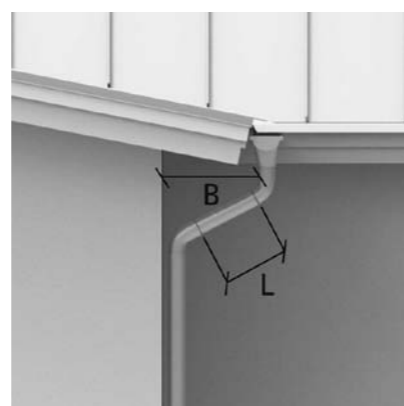

Uchwyt rury spustowej z zamkiem mimośrodowym

Istnieją uchwyty zarówno do ścian murowanych jak i drewnianych. Najpierw przygotuj otwory w ścianie pod kołki rozporowe. Zamontuj uchwyt 10 cm poniżej dolnego kolanka. Odległość pomiędzy uchwytami rury powinna wynosić max. 2 m. Połącz elementy spustowe ze sztucerem i sprawdź, czy rura spustowa jest ustawiona pionowo. Dotnij rurę spustową jeśli będzie taka konieczność.

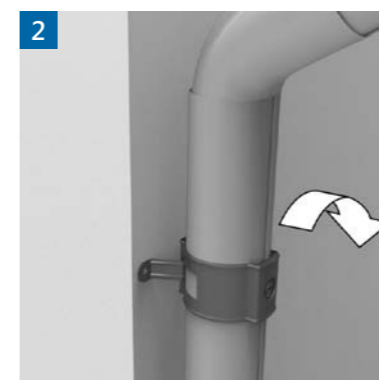

Uchwyt rury spustowej z zamkiem mimośrodowym.

Uchwyt do ścian drewnianych przykręca się bezpośrednio do ściany. Uchwyt do ścian murowanych montuje się poprzez zawieszenie go na trzpieniu montowanym za pomocą kołka rozporowego. Rury spustowe montowane są poprzez wstawienie ich w uchwyt, a następnie zamknięcie zamka za pomocą śrubokrętu, przekręcając go zgodnie ze wskazówkami zegara o połowę obrotu. W celu usunięcia rury, otwórz zamek uchwytu przekręcając zamek w stronę przeciwną do ruchu wskazówek zegara o połowę obrotu, a następnie wciśnij śrubokręt w jeden z otworów demontażowych w celu uwolnienia zamka.

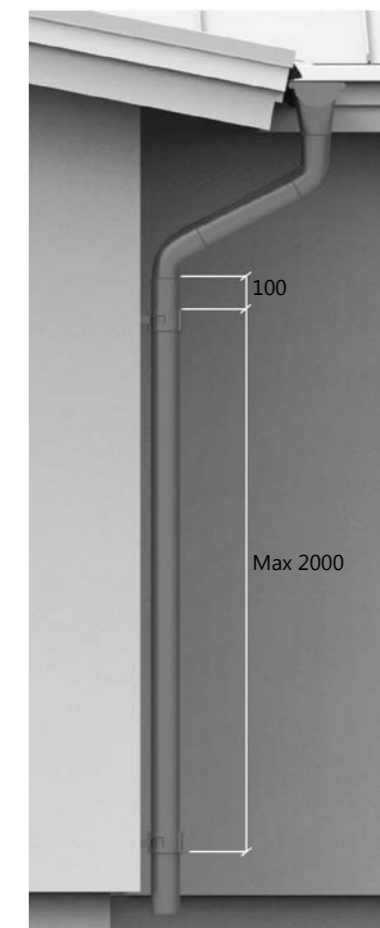

Etap 6. Wyloty rur

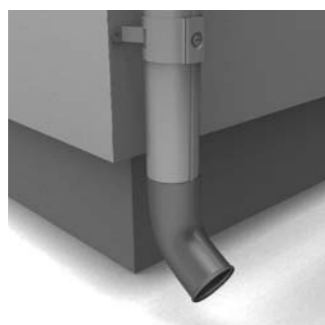

Wylewka

Wylewkę stosuje się jeśli rura spustowa nie ma połączenia z systemem podziemnym.

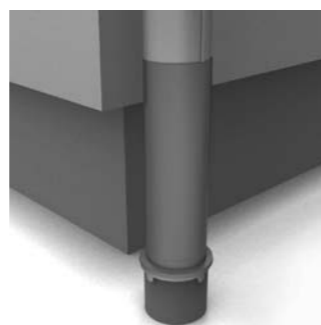

Wylewka prosta

Wylewka prosta jest stosowana w celu połączenia rur spustowych z systemem rozprowadzania wody. Wylewka powinna być połączona za pomocą wkrętów lub nitów.

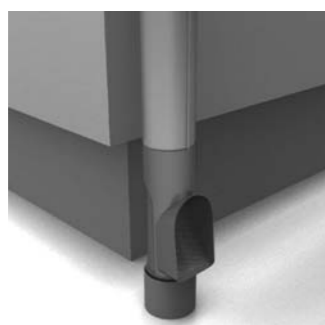

Rewizja rury spustowej

Rewizja rury spustowej zapobiega zapchaniu się rury spustowej liśćmi i igliwem oraz pozwala na dostęp do wnętrza rury spustowej. Rewizja montowana jest bezpośrednio pomiędzy rurą spustową, a systemem rozprowadzania wody deszczowej.

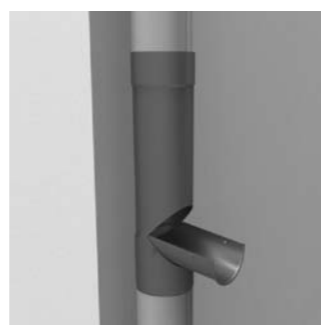

Łapacz wody

Łapacz wody montowany jest bezpośrednio do rury spustowej. Łapacz wody pozwala na podłączenie rury i odprowadzenie wody deszczowej np. do podlewania roślin.

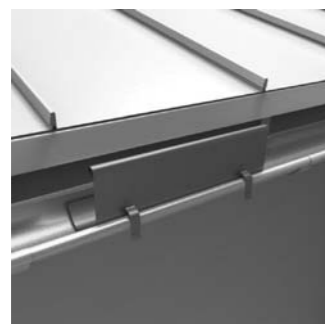

Osłona przeciwrozpryskowa, prosta

Osłona przeciwdziała przelewaniu się wody przez rynnę. Osłony należy stosować w przypadku dachów stromych lub o długich spadkach. Osłony mocowane są bezpośrednio do rynien.

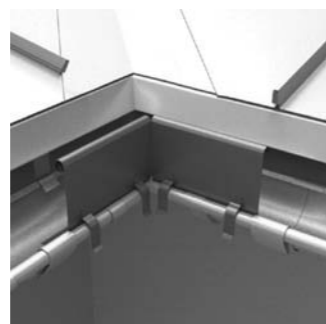

Osłona przeciwrozpryskowa, narożna

Osłonę stosuje się w celu zabezpieczenia przed przelewaniem rynny w narożnikach wewnętrznych dachu.

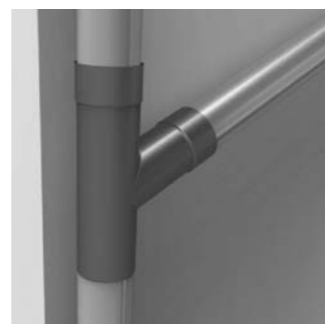

Trójnik

Trójnik stosuje się w celu połączenia dwóch różnych rur spustowych. Występują trójniki o takiej samej średnicy ramion.





Ruukki Polska Sp. z o.o., ul. Jaktorowska 13, 96-300 Żyrardów, tel. +48 46 85 81 600

RUUKKI www.ruukkidachy.pl

Plannja  www.plannja.pl

Copyright © 2017 Ruukki Construction. Wszelkie prawa zastrzeżone.

Ruukki, Plannja, Siba i nazwy produktów stanowią znaki handlowe lub zarejestrowane znaki handlowe Ruukki Construction, spółki zależnej SSAB.